



MENUISERIES
PVC



ALF
PRODUCTIONS
ATELIERS DE LA FERMETURE
FENETRES-VOLETS-PORTES-PVC-BOIS-ALU



L'HISTOIRE COMMENCE DANS NOS
ATELIERS

Chaque menuiserie qui sort de nos ateliers est «unique». Elle raconte l'histoire passionnante d'un projet qui prend forme chez nous pour exprimer toute sa beauté chez vous...



SOMMAIRE

Samia : le choix Gagnant	p. 4
Samia «Pack Traditionnel»	p. 8
Samia «Pack Contemporain»	p. 14
Samia «Pack Trio»	p. 20
Samia : le choix Sécurité	p. 24
Samia : Les volets roulants intégrés	p. 26
Samia : Les coulissants	p. 28
Décoration et personnalisation	p. 32
Mise en oeuvre	p. 38
Actua	p. 40
Tableau comparatif des gammes	p. 41
Le Savoir-Vert®	p. 42



LUMINOSITÉ MAXIMALE



ISOLATION RENFORCÉE



SAVOIR-VERT[®]



DESIGN EXCLUSIF



SÉCURITÉ RENFORCÉE



SAMIA®

PVC

GAGNEZ EN LUMINOSITÉ

En rénovation comme en neuf : priorité à la lumière. Gagnez en clair de jour grâce au battement central étroit.

GAGNEZ EN ISOLATION

Nos fenêtres SAMIA sont équipées d'un vitrage 4 / 20 / 4 I.T.R. + gaz argon et notre fenêtre SAMIA TRIO d'un vitrage 4 / 16 / 4 / 16 / 4 double I.T.R. + gaz argon. Elles répondent à des exigences thermiques très élevées. L'ouvrant PVC à 5 chambres renforce également l'isolation générale de la fenêtre.

GAGNEZ EN SÉCURITÉ

Poignée «Secustik®» garantie 10 ans.
Sécurité 5 points et jusqu'à 7 points sur la porte-serrure.
Renvoi d'angle, rouleau de compression auto-réglable, gâche sécurité double ancrage en partie basse
Nos fenêtres SAMIA offrent un niveau de protection haut de gamme.

GAGNEZ EN ERGONOMIE

Compas d'oscillo-battant avec frein anti-fermeture spontanée
Poignée ergonomique galbée pour une plus grande facilité d'utilisation
Mécanisme anti-fausse manoeuvre pour oscillo-battant
Réhausseur et verrou sur semi-fixe de série

GAGNEZ EN EXCLUSIVITÉ

Les profils ALF sont «uniques», résultat d'une recherche produit et d'un design issus du bureau d'études interne. Un gage d'exclusivité et de qualité.

Nos équipes ne cessent de faire évoluer les profils pour toujours plus de confort au quotidien mais également pour les installateurs. En témoigne l'éventail de solutions mises à disposition pour simplifier la mise en oeuvre de nos fenêtres. Comme par exemple, le dormant avec aile de 40 mm ou 60 mm ou encore le dormant rénovation avec moulures clipables (deux modèles de moulures proposés) .

GAGNEZ EN RESPONSABILITÉ

Menuiseries et fabrication française respectueuses de l'environnement.
PVC recyclable, sans plomb. Système de ferrure sans chrome.
Isolation renforcée pour réduire les déperditions thermiques et favoriser les économies d'énergie.



PLUTÔT
TRADITIONNELLE

LA MAISON DE MARLÈNE

C'est une grande maison d'enfance, un mélange raffiné d'objets chargés de souvenirs, de curiosités chinées ici et là et de belles matières. Ses fenêtres, sont comme elle, pleines de charme, d'authenticité et de confort.

VOTRE
SAMIA[®]

VOUS L'IMAGINEZ...

PLUTÔT
CONTEMPORAINE



LA MAISON

DE YANN

C'est un univers graphique et dépouillé, où l'on a adopté le mode de vie nomade. Les volumes sont lumineux, étudiés pour qu'on s'y sente bien. Les fenêtres, sont comme ce mini-loft, d'une élégante sobriété.



L'amour des belles choses, l'envie de réécrire l'histoire de cette demeure XVIIIème, le bonheur de redonner aux volumes toute leur lumière, le plaisir d'une décoration très actuelle sans faire taire le charme d'autrefois...

Laure K., décoratrice d'intérieure, a répondu en tous points aux rêves des propriétaires : « Pour les ouvertures, il fallait une fenêtre pvc d'exception, comme Samia pack Traditionnel, pour retraduire à la perfection le charme historique du lieu, sans perdre de vue le confort, la sécurité et l'isolation.»

TRADITIONNEL
CHIC

Cultivée dans la tradition des ébénistes et inspirée d'authenticité, cette fenêtre Samia fait obéir le pvc aux exigences du style et de l'élégance !

SAMIA[®]

PACK TRADITIONNEL

DESIGN EXCLUSIF
CHOIX DE LA COULEUR
LUMINOSITÉ OPTIMALE
ISOLATION RENFORCÉE
SÉCURITÉ RENFORCÉE
POIGNÉE «SECUSTIK»
ERGONOMIE

www.alfproductions.com >



BATTEMENT INTÉRIEUR TRADITIONNEL,
MOULURÉ À L'ANCIENNE
JOINTS BLANCS
POIGNÉE CENTRÉE
(CRÉMONE «RÉTRO» EN OPTION)

PARCLOSE À DOUCINE MOULURÉE
INTERCALAIRE DE VITRAGE BLANC

CACHE PAUMELLE DÉCORATIF BLANC



Poignée centrée

Samia Pack Traditionnel est équipée en série d'une poignée «secustik[®]», blanche, centrée sur le battement. Pour un look plus rétro, la fenêtre peut être dotée, en option, d'une crémone à l'ancienne (différents modèles de poignées et de coloris : voir en page décoration).



Battement intérieur traditionnel

Le dessin élégant du battement intérieur, subtilement mouluré dans la tradition des ébénistes, contribue à faire de Samia Pack Traditionnel une fenêtre de toute beauté. (exemple ci-dessus avec fenêtre cintrée)



Le souci du détail

Samia Pack Traditionnel affiche la même exigence esthétique pour chaque détail : cache paumelle décoratif blanc, joint de parclose invisible, joint de vitrage blanc, intercalaire de vitrage blanc, possibilité de soubassement lisse, rainuré ou à plate-bande.

SAMIA®

PACK TRADITIONNEL

BATTEMENT EXTÉRIEUR «GRAIN D'ORGE»
PROFIL OUVRANT GALBÉ DE 74 MM



Ouvrant galbé & jet d'eau intégré

Côté extérieur aussi, Samia Pack Traditionnel affiche une esthétique très soignée : un profil d'ouvrant joliment galbé, un assemblage minutieux et un jet d'eau intégré, plus esthétique.

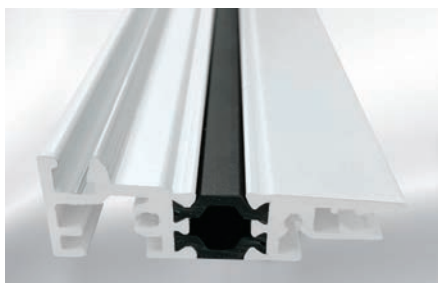

Battement extérieur «grain d'orge»

Samia Pack Traditionnel se distingue entre toutes par le dessin, subtilement travaillé façon «grain d'orge», de son battement extérieur.

Seuil aluminium blanc

Visuellement le moindre détail compte. Aussi lorsqu'il s'agit du seuil, Samia Pack Traditionnel fait preuve d'une grande cohérence, avec le seuil en aluminium laqué blanc de série. Le seuil est à rupture thermique pour une isolation optimale. Nez de seuil possible en option.

COLORIS

CHOISISSEZ LA COULEUR DE VOS FENÊTRES !

Les fenêtres contribuent fortement au cachet de la maison. Opter pour un PVC coloré ouvre donc de nouvelles possibilités de décoration pour l'habitation. Laissez-vous séduire par notre large palette de coloris ci-dessous. Selon les teintes, vous pouvez choisir un PVC bicolor (blanc intérieur) ou monocouleur.

TEINTE MASSE

BLANC SABLE GRIS



PLAXAGE

CHENE DORÉ CHENE DORÉ GRIS 7016 GRANITÉ GRIS 7016 GRANITÉ CHENE IRLANDAIS

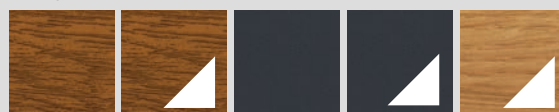

GRIS SOIE VEINE GRIS QUARTZ GRANITÉ ACAJOU VEINE NOIR 9005 GRANITÉ



LAQUAGE

BEIGE 1015 BRUN 1247 GRIS 7022 ROUGE 3004



BLEU 5003 BLEU 5010 GRIS 7035 GRIS 7016



LÉGENDE

 Coloris Bi-color (blanc intérieur)



www.alfproductions.com >

LA PROMESSE

D'UN DESIGN D'EXCEPTION
D'UN CONFORT ABSOLU
& D'UNE SÉCURITÉ HAUT DE GAMME

POSE EN
NEUF

ON AIME
L'ISOLATION
★ ★ ★ ★
Uw < 1,4 W/m².K
en standard

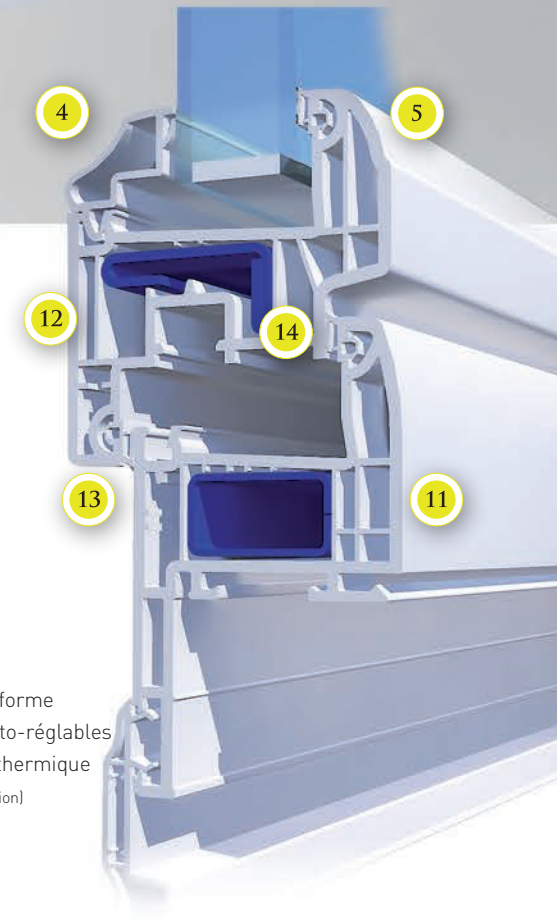

Design «traditionnel» d'exception

- 1 Profil d'ouvrant galbé de 74 mm
- 2 Battement extérieur «grain d'orge»
- 3 Battement intérieur mouluré avec poignée centrée
- 4 Parclose à doucine moulurée à l'ancienne
- 4 Joint de parclose invisible
- 5 Joint de vitrage blanc
- 6 Intercalaire de vitrage blanc
- 7 Dormant «rénovation» avec aile de 40 ou 60 mm
- 8 Deux moulures d'habillage «rénovation» disponibles (8A) moulure S88 ou (8B) moulure S89
- 9 Dormants «neuf» 100, 120, 140, 160, 180 et 200 mm

Isolation optimale

- 10 Double vitrage 4 / 20 / 4
ISOLATION THERMIQUE RENFORCÉE + gaz argon
Uw < 1,4 W/m².K
- 11 Dormant pvc isolant galbé
- 12 Ouvrant pvc isolant à 5 chambres
- 13 14 Joints de frappe blanc à mémoire de forme
- 15 Rouleaux de compression «sécurité» auto-réglables
- 16 Seuil aluminium laqué blanc, à rupture thermique
- 16* Seuil présenté avec nez de seuil* (* en option)

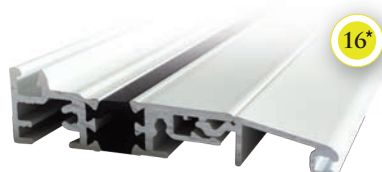
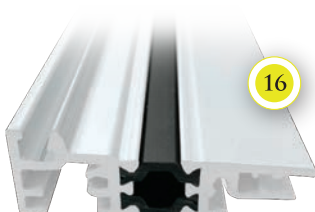

SAMIA[®]

PACK TRADITIONNEL

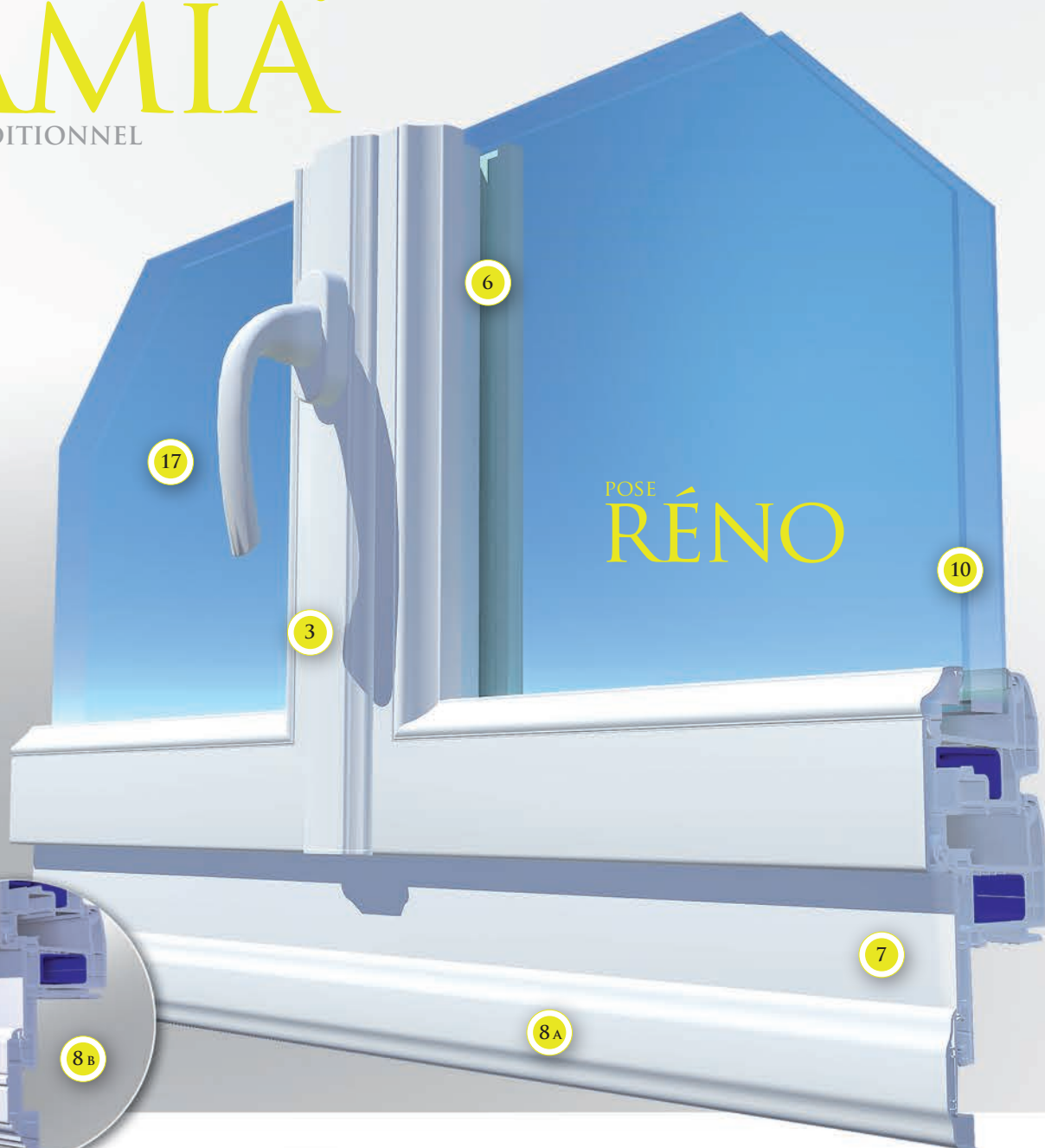

Ergonomie totale

- 17 Poignée ergonomique galbée
- 20 Réhausseur de série
- Compas d'oscillo-battant* avec frein à l'ouverture et frein anti-fermeture spontanée. (* oscillo-battant en option)



Respect de l'environnement

- 18 Système de ferrage sans chrome
- PVC anti « choc », sans plomb, hautement recyclable

Sécurité renforcée

- 17 Poignée «Secustik[®]» de série (garantie 10 ANS)
- Sécurité haut de gamme :
 - 5 points de série sur fenêtre standard
 - 6 points de série sur fenêtre avec option oscillo-battant
 - 7 points de série sur fenêtre avec option serrure
- 18 Crémone à renvoi d'angle «sécurité»
- 19 Gâche «sécurité» à double point d'ancrage en partie basse
- 15 Tête champignon
- 21 Rouleau de compression «sécurité» auto-réglable
- 22 Verrou sur semi-fixe de série

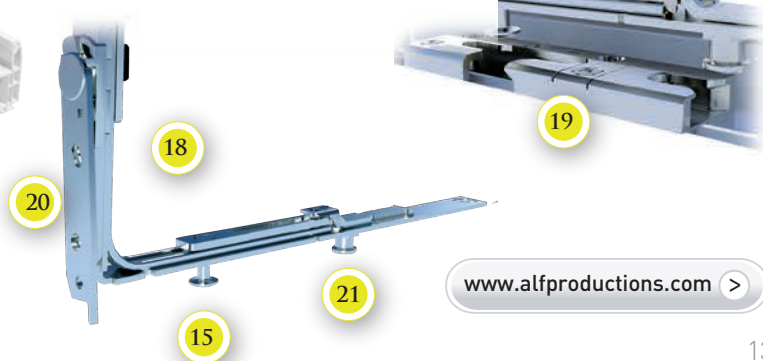

www.alfproductions.com >



Contemporaine mais chaleureuse, graphique mais douce, audacieuse mais équilibrée... C'est ainsi que Marc H., architecte, a imaginé cette maison : « Lorsque le choix des ouvertures s'est fait, je voulais du pvc mais pas n'importe quelle fenêtre. Seule Samia pack contemporain pouvait répondre aussi bien à ce cahier des charges. »

PUREMENT
DESIGN

Des lignes simples et élégantes, un style épuré, une luminosité prédominante... cette fenêtre Samia fait du pvc un matériau contemporain par excellence !

SAMIA[®]

PACK CONTEMPORAIN

DESIGN EXCLUSIF
LUMINOSITÉ OPTIMALE
ISOLATION RENFORCÉE
SÉCURITÉ RENFORCÉE
POIGNÉE «SECUSTIK[®]»
ERGONOMIE

www.alfproductions.com >

BATTEMENT INTÉRIEUR ARRONDI
JOINTS BLANCS
POIGNÉE CENTRÉE

SAMIA®

PACK CONTEMPORAIN **ARRONDI**

PARCLOSE ARRONDIE
INTERCALAIRE DE VITRAGE BLANC

CACHE PAUMELLE BLANC
(ICI OSCILLO-BATTANT EN OPTION)

UNE LIGNE
**MODERNE
DOUCE**

La fenêtre Samia PVC dans son interprétation contemporaine la plus douce. Son design galbé et ses lignes modernes douces sublimés par le savoir-faire exclusif ALF séduiront les amateurs de modernité et de douceur.



Poignée centrée

Samia Pack Contemporain Arrondi est dotée en série d'une poignée «secustik®», blanche, galbée, centrée sur le battement. Pour un look encore plus personnel, la fenêtre peut être équipée, en option, de poignées tendance (différents modèles de poignées et de coloris : voir en page décoration).



Battement intérieur design

Le dessin épuré et légèrement arrondi du battement intérieur confère à cette Samia Pack Contemporain Arrondi un esprit très actuel tout en douceur.



Le souci du détail

Samia Pack Contemporain Arrondi affiche la même exigence esthétique pour chaque détail : joint de parclose invisible, joint de vitrage blanc, intercalaire de vitrage blanc, cache paumelle décoratif blanc et possibilité de soubassement lisse ou rainuré.

SAMIA®

PACK CONTEMPORAIN DROIT

UNE LIGNE **ULTRA MODERNE**

La fenêtre Samia PVC dans son interprétation la plus moderne. Son design vif, ses lignes très droites et son profil saillant sublimes par le savoir-faire exclusif ALF séduiront les amateurs de design ultra-contemporain.

BATTEMENT INTÉRIEUR DROIT
POIGNÉE DROITE
PARCLOSE DROITE

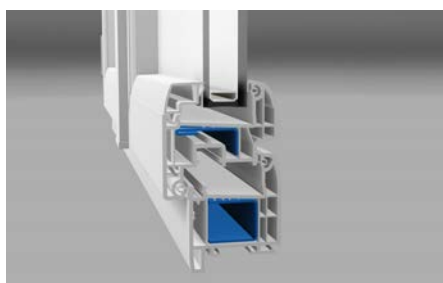

Design ultra droit

On reconnaît Samia Pack Contemporain Droit parmi toutes grâce au dessin épuré et très rectiligne de son profil. Une gamme très moderne, dans la tendance des maisons contemporaines d'architecte.



Poignée centrée

Samia Pack Contemporain Droit est dotée en série d'une poignée «secustik®», blanche, au design droit, centrée sur le battement. Le look très droit de la poignée ajoute à l'atmosphère ultra contemporaine de la fenêtre. Pour encore plus de personnalité, des options de décoration sont possibles (voir en page décoration).



Le souci du détail

Samia Pack Contemporain Droit affiche la même exigence esthétique pour chaque détail : joint de parclose invisible, joint de vitrage blanc, intercalaire de vitrage blanc, cache paumelle décoratif blanc et possibilité de soubassement lisse ou rainuré.

SAMIA®

PACK CONTEMPORAIN
DROIT ou ARRONDI

POSE EN
NEUF

ON AIME
L'ISOLATION
★★★★★
Uw < 1,4 W/m² . K
en standard

fenêtre de cette double page présentée en version « PACK CONTEMPORAIN ARRONDI »

Design «contemporain» d'exception

- 1 Profil d'ouvrant galbé de 74 mm
- 2 Battement extérieur arrondi
- 3 Battement intérieur arrondi avec poignée centrée
- 4 Parcloses arrondies
- 4 Joint de parcloses invisible
- 5 Joint de vitrage blanc
- 6 Intercalaire de vitrage blanc
- 7 Dormant «rénovation» avec aile de 40 ou 60 mm
- 8 Deux moulures d'habillage «rénovation» disponibles
(8A) moulure «M70» ou (8B) moulure «M78»
- 9 Dormants «neuf» 100, 120, 140, 160, 180 et 200 mm

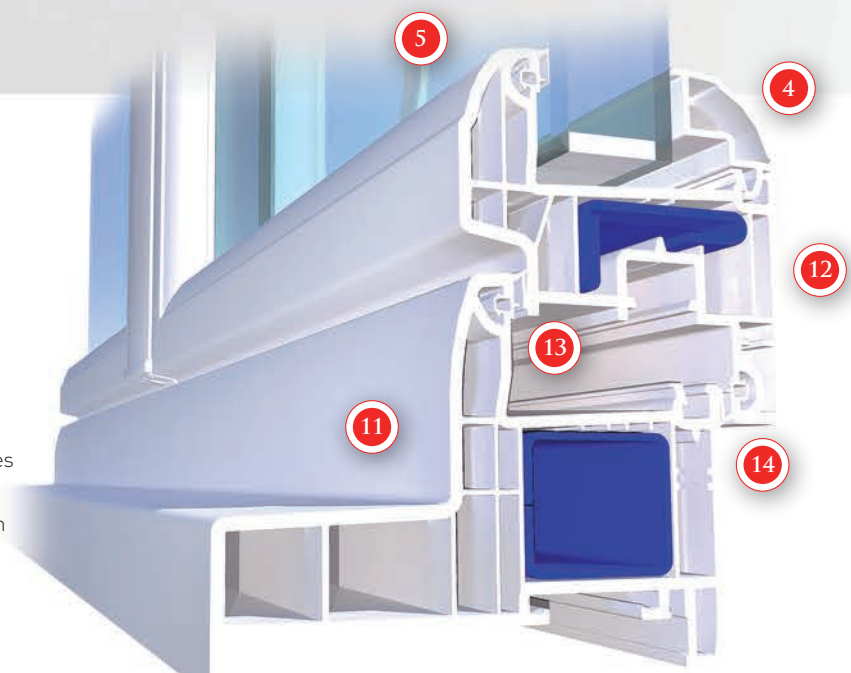
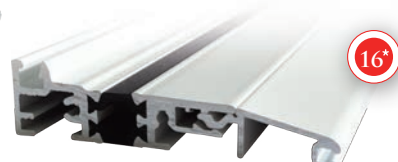
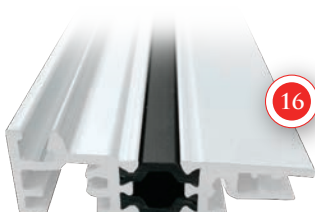

Respect de l'environnement

- 18 Système de ferrage sans chrome
PVC anti «choc» sans plomb,
hautement recyclable

LA PROMESSE
 D'UN DESIGN D'EXCEPTION
 D'UN CONFORT ABSOLU
 & D'UNE SÉCURITÉ HAUT DE GAMME

POSE
RÉNO



ON AIME
LA SÉCURITÉ
 ★ ★ ★ ★
 RDV EN P. 24
 POUR EN SAVOIR +

Isolation optimale

- 10 Double vitrage 4 / 20 / 4
 ISOLATION THERMIQUE RENFORCÉE + gaz argon
- 11 Dormant pvc isolant galbé
- 12 Ouvrant pvc isolant à 5 chambres
- 13 14 Joints de frappe blanc à mémoire de forme
- 15 Rouleaux de compression «sécurité» auto-réglable
- 16 Seuil aluminium laqué blanc, à rupture thermique
- 16 Seuil présenté avec nez de seuil* (* en option)

Ergonomie totale

- 17 Poignée ergonomique galbée, facile à utiliser
- 20 Réhausseur de série
 Compas d'oscillo-battant* avec frein
 à l'ouverture et frein anti-fermeture spontanée
 (* oscillo-battant en option)

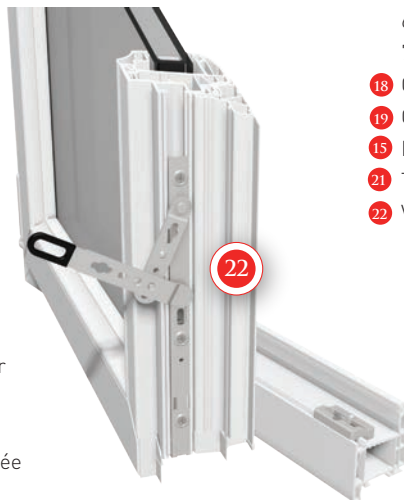

Sécurité renforcée

- 17 Poignée «Secustik®» de série (garantie 10 ANS)
 Sécurité haut de gamme :
 5 points de série sur fenêtre standard
 6 points de série sur fenêtre avec option oscillo-battant
 7 points de série sur fenêtre avec option serrure
- 18 Crémone à renvoi d'angle «sécurité»
- 19 Gâche «sécurité» à double point d'ancrage en partie basse
- 15 Rouleau de compression «sécurité» auto-réglable
- 21 Tête champignon
- 22 Verrou sur semi-fixe de série

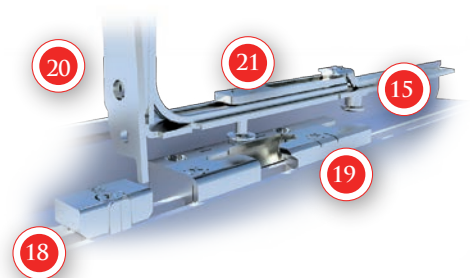



TRIPLEMENT

GÉNÉREUSE

Une isolation au top avec le triple vitrage, le choix du design contemporain ou du style traditionnel, un confort total, une luminosité omniprésente... cette fenêtre Samia ne ménage pas ses effets.

SAMIA®

PACK TRIO
CONTEMPORAIN OU TRADITIONNEL

DESIGN EXCLUSIF
LUMINOSITÉ OPTIMALE
TRIPLE VITRAGE
SÉCURITÉ RENFORCÉE
POIGNÉE «SECUSTIK®»
ERGONOMIE

Bien dans son époque, économique et respectueuse de l'environnement, fonctionnelle et pleine de lumière... C'est en ces termes que Franck P., maître d'oeuvre, s'est vu confier le projet de ce logement : « Pour les ouvertures, j'ai privilégié l'isolation et les performances de la fenêtre pvc Samia Pack Trio. Son pvc recyclable et sa quincaillerie sans chrome ont également joué en sa faveur. Je l'ai choisi en version contemporaine, parfaite pour la sobriété de ce lieu.»

SAMIA TRIPLE VITRAGE

DISPONIBLE EN VERSION «TRADITIONNELLE»
OU EN VERSION «CONTEMPORAINE»

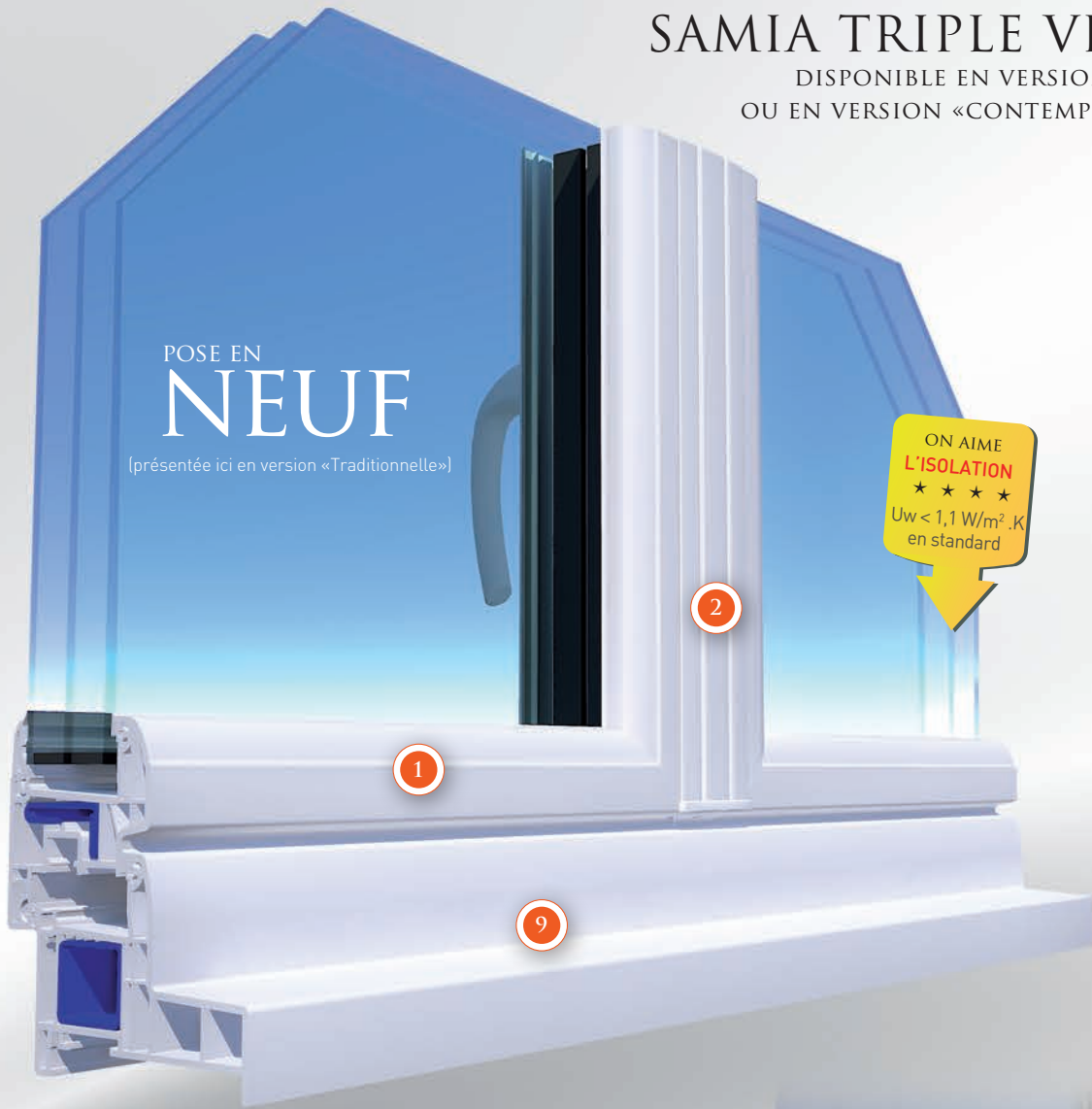

(présentée ici en version «Traditionnelle»)

Design «traditionnel» ou «contemporain»

- ① Profil d'ouvrant galbé de 74 mm
- ② Battement extérieur traditionnel ou contemporain
- ③ Battement intérieur traditionnel ou contemporain
- ④ Parcloses plate
- ④ Joint de parcloses invisible
- ⑤ Joint de vitrage blanc
- ⑥ Intercalaire de vitrage noir
- ⑦ Dormant «rénovation» avec aile de 40 ou 60 mm
- ⑧ Deux moulures d'habillage «rénovation» disponibles (8A) moulure «M70» ou (8B) moulure «M78»
- ⑨ Dormants «neuf» 100, 120, 140, 160, 180 et 200 mm



Respect de l'environnement

Système de ferrage sans chrome
PVC anti «choc» sans plomb,
hautement recyclable

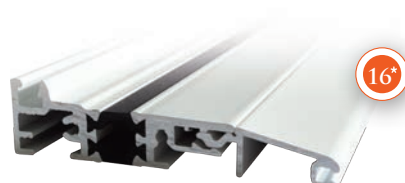
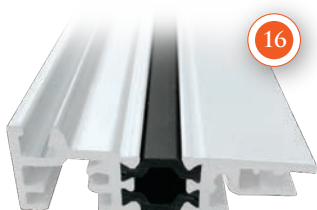

SAMIA®

PACK TRIO



Isolation optimale

- 10 Triple vitrage 4 / 16 / 4 / 16 / 4
ISOLATION THERMIQUE RENFORCÉE + gaz argon
- 11 Dormant pvc isolant galbé
- 12 Ouvrant pvc isolant à 5 chambres
- 13 14 Joints de frappe blanc à mémoire de forme
- 15 Rouleau de compression «sécurité» auto-réglable
- 16 Seuil aluminium laqué blanc, à rupture thermique
- 16 Seuil présenté avec nez de seuil* (* en option)



Ergonomie totale

- 17 Poignée ergonomique galbée, facile à utiliser
- 20 Réhausseur de série
Compas d'oscillo-battant* avec frein à l'ouverture et frein anti-fermeture spontanée
(* oscillo-battant en option)

Sécurité renforcée

- 17 Poignée «Secustik®» de série (garantie 10 ANS)
Sécurité haut de gamme :
5 points de série sur fenêtre standard
6 points de série sur fenêtre avec option oscillo-battant
7 points de série sur fenêtre avec option serrure
- 18 Crémone à renvoi d'angle «sécurité»
- 19 Gâche «sécurité» à double point d'ancrage en partie basse
- 21 Tête champignon
- 15 Rouleau de compression «sécurité» auto-réglable
- 22 Verrou sur semi-fixe



www.alfproductions.com >

SAMIA®

LE CHOIX «SÉCURITÉ»

PACK TRADITIONNEL
PACK CONTEMPORAIN
PACK TRIO

Bien plus qu'un mécanisme de fermeture, la "ferrure" qui équipe nos fenêtres Samia la rend plus **sûre**, mais aussi plus **confortable** et plus **facile à manoeuvrer**.

Grâce à son système de ferrure « sécurité renforcée », Samia offre un grand confort d'utilisation et protège contre l'effraction.

exemple :
Fenêtre Samia Standard
ouvrant à la française
(présentée ici en ton chêne)
(OF2)

exemple :
Fenêtre Samia
ouvrant à la française
avec option oscillo-battant
(présentée ici avec crémonne
à l'ancienne et poignée
béquille en option)

(OB2)

ON AIME
LA SÉCURITÉ
* * * * *
6 POINTS

ON AIME
LA SÉCURITÉ
* * * * *
5 POINTS

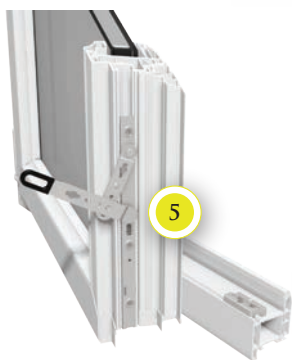

5

Sécurité 5 POINTS de base sur Samia Ouvrant à la Française :

- 1 rouleau sécurité autoréglable + gâche rouleau de sécurité
- 2 rouleau sécurité autoréglable + gâche rouleau de sécurité
- 3 tête champignon
- * 4 rouleau sécurité auto réglable
- * les points 3 et 4 viennent s'ancrer dans la gâche de sécurité double sur dormant
- 5 Verrou sur semi-fixe



*

3

4

Sécurité 6 POINTS de base sur Samia avec option Oscillo-battant :

- 1 rouleau sécurité autoréglable + gâche rouleau de sécurité
- 2 rouleau sécurité autoréglable + gâche rouleau de sécurité
- 3 tête champignon
- * 4 rouleau sécurité autoréglable
- 5 rouleau sécurité autoréglable + gâche rouleau de sécurité
- * les points 3 et 4 viennent s'ancrer dans la gâche de sécurité double sur dormant
- 6 Verrou sur semi-fixe



ON AIME
LA SÉCURITÉ
★ ★ ★ ★
7 POINTS

exemple :
Porte serrure
Samia
2 vantaux
(PS2)

Sécurité 7 POINTS de base sur Samia porte-serrure ⁽¹⁾:

- 1 rouleau sécurité autoréglable + gâche rouleau de sécurité
- 2 rouleau sécurité autoréglable + gâche rouleau de sécurité
- 3 tête champignon
- 4 rouleau sécurité autoréglable
- 5 rouleau sécurité autoréglable + gâche rouleau de sécurité
- 6 pêne dormant
- * les points 3 et 4 viennent s'ancrer dans la gâche de sécurité double sur dormant
- 7 Verrou sur semi fixe

(1) hors seuil

ON AIME
L'ISOLATION
★ ★ ★ ★
combinée de la
fenêtre et
du volet

V.R.I. POUR POSE EN
NEUF

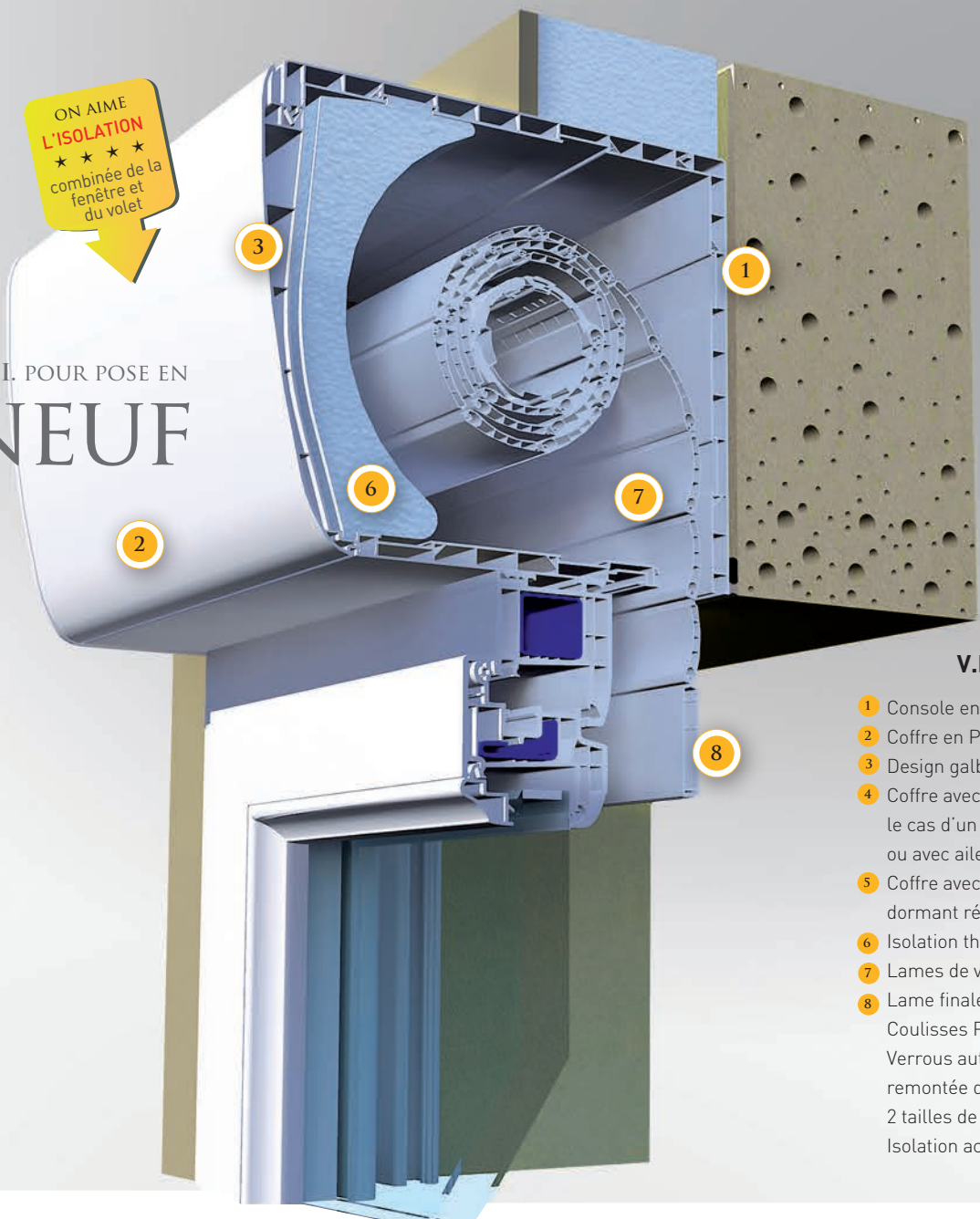

V.R.I. «Samia®»

- 1 Console en acier galvanisé et arbre
 - 2 Coffre en PVC sans plomb
 - 3 Design galbé
 - 4 Coffre avec joues rapportées dans le cas d'un dormant réno sans moulure ou avec aile de 60 mm
 - 5 Coffre avec croquage dans le cas d'un dormant réno avec moulures
 - 6 Isolation thermique du coffre de série
 - 7 Lames de volets PVC ou aluminium
 - 8 lame finale aluminium de série
Coulisses PVC ou aluminium
Verrous automatiques empêchant la remontée de l'extérieur
- 2 tailles de coffre : 175 mm ou 215 mm
Isolation acoustique possible en option

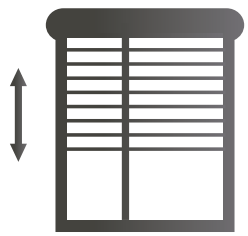

somfy®



TaHoma®
CONNEXOON

Bienvenue dans la
Smart-Home
ALF

Extrait de solutions.
ALF peut vous proposer tout un éventail
de motorisations et programmations pour vos volets roulants.
N'hésitez pas à demander conseil auprès de votre spécialiste ALF.



VRI

VOLET ROULANT INTÉGRÉ INTÉRIEUR

LA PROMESSE

D'UN VOLET D'EXCEPTION
CONÇU POUR OPTIMISER LE CONFORT
ET LA SÉCURITÉ DE VOTRE FENÊTRE «SAMIA®»

ON AIME
LA SÉCURITÉ
★ ★ ★ ★
Verrous
automatiques

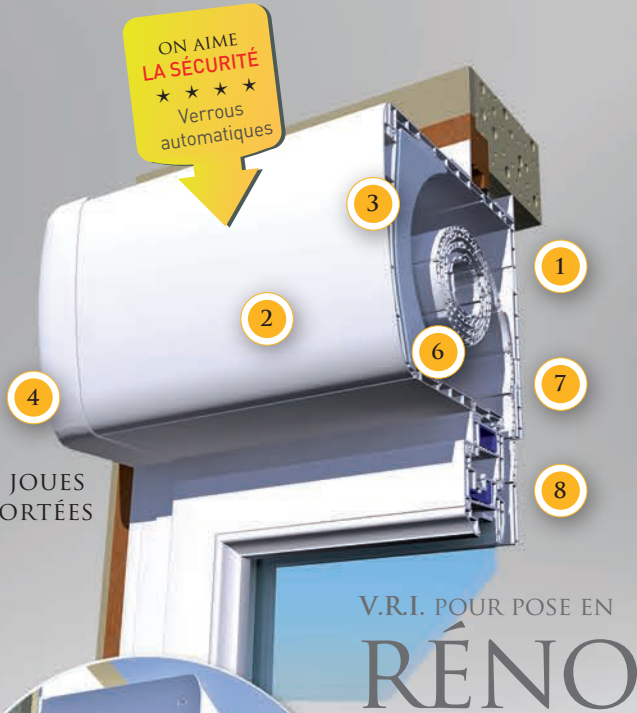

AVEC JOUES
RAPPORTÉES

V.R.I. POUR POSE EN
RÉNO

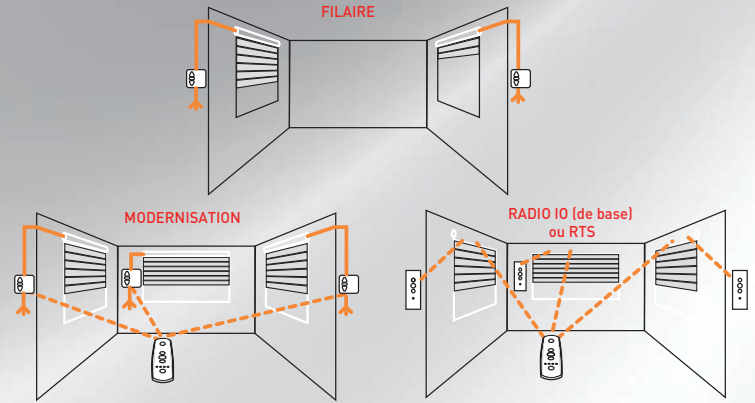

En hiver

> Pendant la journée, les volets roulants restent ouverts pour bénéficier de la chaleur gratuite du soleil à travers les vitres.

> Dès la tombée de la nuit, tous les volets roulants se ferment automatiquement pour renforcer l'isolation des fenêtres.

Vous économisez jusqu'à 10 % sur votre facture de chauffage*.

En été

> Pendant la journée, quand le soleil tape sur la vitre, un capteur d'ensoleillement commande la descente des volets roulants.

> A la tombée de la nuit, en ouvrant d'un seul geste tous les volets roulants en position lames ajourées, vous laissez l'air frais rafraîchir la maison.

Vous pouvez réduire la température intérieure de 9°C, de manière naturelle, sans recours à la climatisation.*

ON AIME
LES ÉCONOMIES
D'ÉNERGIE
★ ★ ★ ★
des fenêtres à
isolation dynamique

*Étude Physibel réalisée pour ES-SO, European Solar Shading Organization, Bruxelles.

VUE INTÉRIEURE



VRI.E®

VOLET ROULANT INTÉGRÉ EXTÉRIEUR

L'ÉLÉGANCE DE SE FAIRE OUBLIER

- > Une intégration subtile jusque dans les finitions
- > Le meilleur de la fonctionnalité dissimulé dans un mini-coffre extérieur
- > Une implantation côté intérieur qui se fond dans la pièce
- > La lumière libérée : 30 % de clair de jour en plus ⁽¹⁾
- > Isolation U_c jusqu'à ≤ 0,8 W/m².K
- > Acoustique D_{new} + C_{tr} = 46 dB de base et jusqu'à 50 dB en option
- > Sous avis technique CSTB

(1) en comparaison avec le VRI intérieur ALF

VUE EXTÉRIEURE



+30%
DE CLAIR DE JOUR ⁽¹⁾

GRAND LARGE

Un style bien ancré pour une maison aux allures de vacances, bercée par le bruit de l'eau. Un style lumineux, généreux et facile à vivre, énergisant comme un grand bol d'air pur.



SAMIA

BI-COULISSANT
COULISSANT A TRANSLATION

DESIGN EXCLUSIF

LUMINOSITÉ OPTIMALE

ISOLATION RENFORCÉE

POIGNÉE «SECUSTIK®»

ERGONOMIE

Une pièce à vivre, d'ambiance végétale, nature et très lumineuse pour qu'on s'y sente bien. C'est avec ces mots que les propriétaires ont décrit leur projet à William P., artisan menuisier renommé de leur région : « Plutôt qu'une porte-fenêtre, j'ai proposé le bi-coulissant pvc Samia, parfaitement indiqué pour offrir ce bain de clarté et de verdure quotidien, tout en apportant un confort d'utilisation ultra fonctionnel et un gain d'espace dans la pièce ».

- > Une intégration toute en finesse jusque dans les moindres finitions
- > La lumière libérée : chicane étroite de 52 mm et montant de tête de 74 mm
- > Sécurité 3 points de base et le meilleur du confort thermique et acoustique

SAMIA®

BI-COULISSANT

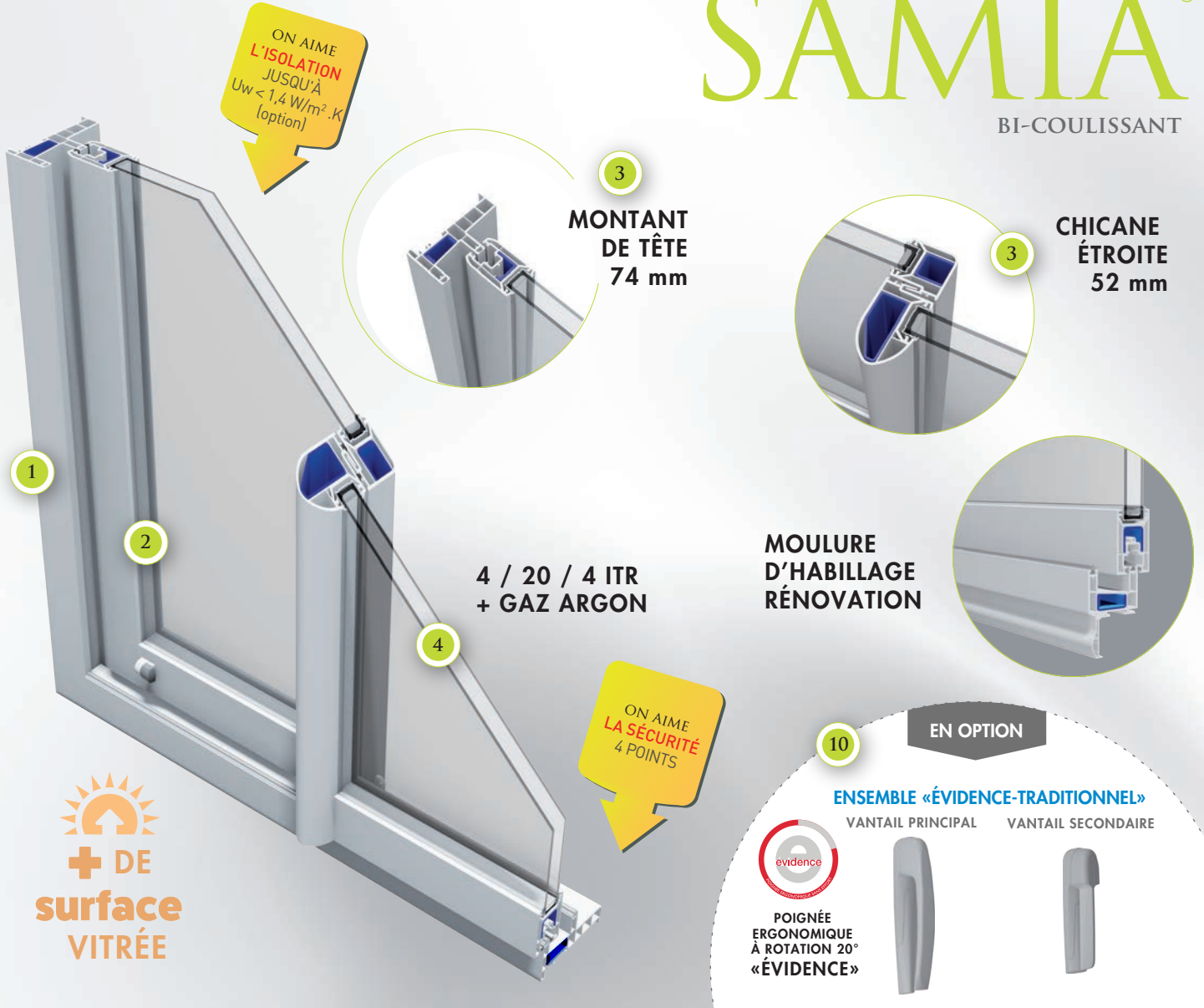

BI-COULISSANT
PALETTE DE

COLORIS

CHENE

DORE



CHENE

DORE



GRIS 7016

GRANITE



GRIS 7016

GRANITE



GRIS QUARTZ

GRANITE



NOIR 9005

GRANITE



GRIS SOIE

VEINE



ACAJOU

VEINE



Bi-couissant

- 1 Dormant soudé de 70 mm et dormants monoblocs en blanc
- 2 Ouvrant à coupe droite assemblé mécaniquement.
Butée sur ouvrant en standard
- 3 Chicane étroite de 52 mm et montant de tête de 74 mm
- 4 Vitrage de 28 mm, 4 / 20 / 4 ITR + Gaz Argon,
joint portefeuille (gris sur blanc et noir sur la couleur)
Intercalaire blanc de base
- 5 Embouts de finition sur chicane (blanc sur blanc et noir sur la couleur)
- 6 2 chariots à double roulettes réglables par vantail / roulement à aiguille / Galet POM sur axe inox
- 7 Crémone 4 points «sécurité» avec anti-fausse manoeuvre
- 8 Rail aluminium
- 9 Poignée «Secustik®» sur vantail principal et poignée coquille sur secondaire (blanche sur le blanc et finition inox sur la couleur)
- 10 Autres poignées possibles en option
- 11 En option : volet roulant intégré ou demi linteau



SAMIA®

COULISSANT À TRANSLATION

Coulissant à translation

- 1 Profil d'ouvrant galbé
 - 2 Double vitrage 4 / 20 / 4
ISOLATION THERMIQUE RENFORCÉE + gaz argon
 $U_w < 1,4 \text{ W/m}^2 \cdot \text{K}$
 - 3 Intercalaire de vitrage blanc
 - 4 Pareclose traditionnelle ou contemporaine
 - 5 Joints de vitrage blancs
 - 6 Poignée «secustik ©»
 - 7 Dormant «rénovation» 40 et 60 mm disponibles
 - 8 Moulures d'habillage «rénovation» disponibles
 - 9 Dormant «neuf» de 100, 120, 140 et 160 mm
 - 10 Renforts 100 %
- Verrouillage périphérique à rouleaux 4 côtés
10 points de sécurité
Disponible dans tous les coloris de la page 11





TELLEMENT
DÉCO

Empreinte d'une douce nostalgie, la crémone rétro marque le retour d'une décoration à l'esprit «brocante» qui associe sans complexe le charme d'hier à l'esthétique d'aujourd'hui.

SAMIA®

PERSONNALISATION

CRÉMONES RÉTRO
POIGNÉES DE STYLE
POIGNÉES DESIGN
PETITS BOIS
TURLUPETS
VITRAGES IMPRIMÉS

Inventez la maison qui vous ressemble, personnalisez votre fenêtre Samia®.

Retrouvez au fil des pages nos «grands classiques» décoration, que vous avez aimé dans nos éditions précédentes... Découvrez aussi toutes les nouveautés pour sublimer vos fenêtres, qu'elles s'inscrivent dans un univers totalement contemporain ou qu'elles cultivent le charme d'autrefois.

SAMIA®

MILLE ET UNE FAÇONS DE LA SUBLIMER

LA PROMESSE

D'UNE FENÊTRE D'EXCEPTION
QUI NE RESSEMBLE À AUCUNE AUTRE...

CRÉMONE
«RÉTRO»

1

3

4

COLLECTION DE CRÉMONES
«RÉTRO» DISPONIBLES EN
BLANC LAQUÉ, LAITON POLI,
LAITON PATINÉ ET FER BROSSÉ

Crémons à l'ancienne

- 1 Crémone d'habillage positionnée sur le battement central
- 2 Finition «plot» en haut et en bas sur ouvrant
- 3 Poignée «béquille», systématique sur les châssis oscillo-battant et pour toutes les portes-fenêtres supérieures à 1750 mm.
- 4 Poignée «bouton» de base pour tous les autres châssis.
Possibilité d'avoir une poignée «béquille» en option.

COLLECTION DE CROISILLONS «DECO»

2



CROISILLON INTÉGRÉ
AVEC CROIX

dimension 9 x 5,5 mm
disponible en coloris laiton,
ou blanc

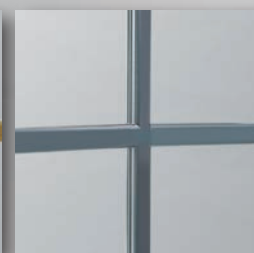

CROISILLON INTÉGRÉ
SANS CROIX

dimension 10 x 8 mm
disponible en coloris laiton,
fer brossé ou blanc



CROISILLON PVC
COLLÉ SUR LES 2 FACES

dimension 28 x 9 mm
disponible en pvc
blanc ou ton sable

COLLECTION DE POIGNÉES «DÉCO»

	«Dodo»	«Sirius»	«France»
POIGNÉE FENÊTRE ET PORTE-FENÊTRE			
Finition Laiton garantie 10 ans	●	●	●
Finition Inox garantie 10 ans	●	non disponible	● *
Compatibilité des gammes	Samia et Actua		
POIGNÉE AVEC BÉQUILLE DOUBLE SUR PLAQUE POUR PORTE SERRURE			
Finition Laiton garantie 10 ans	●	●	●
Finition Inox garantie 10 ans	●	non disponible	● *
Compatibilité des gammes	Samia uniquement	Samia et Actua	

* Modèle «France» en fer brossé : ne bénéficie pas de la garantie.

ON AIME
PERSONNALISER
LA POIGNÉE
★ ★ ★ ★

«Sirius»



«France»



«Dodo»



«Dodo»



DROITE, CINTRÉE, HUBLOT,
TRIANGLE, ASSEMBLAGES DIVERS...
SAMIA * PVC SE «PLIE» A TOUTES
VOS EXIGENCES SUR LE FOND
ET SUR LA FORME !
FABRICATION À VOS MESURES.

ON AIME
LE CHOIX DES
FORMES
★ ★ ★ ★

ON AIME
PERSONNALISER
LE VITRAGE
★ ★ ★ ★
Voir page suivante

ON AIME
PERSONNALISER
LES FICHES
★ ★ ★ ★

ON AIME
AJOUTER DES
CROISILLONS
★ ★ ★ ★

COLLECTION DE CACHE-FICHES «TURLUPETS»



LAQUÉ BLANC

LAITON POLI

FER BROSSÉ

LAITON PATINÉ

SAMIA®

MILLE ET UNE FAÇONS DE LA SUBLIMER

COLLECTION DE VITRAGES IMPRIMÉS

«CLASSIQUE»



Antique Clair



Delta Clair



Delta Mat



Chinchilla Clair



Goutte d'eau



Cathédrale Clair



Cathédrale Jaune

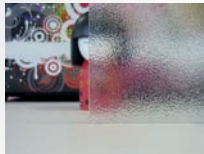

Imprimé 200



Dépoli

«TENDANCE»



Master Lens



Master Ligne



Master Point



Master Carré

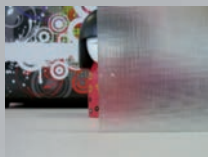

Screen



Trame

«RÉTRO»

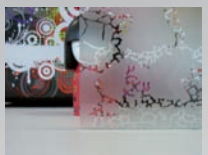

Africa



Avoine



Clé de Fleur



Ender



Mimosa

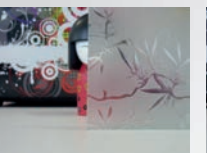

Olivier



Tissu

ALF, une histoire qui compte...

L'alchimie réussie entre un savoir-faire hérité du passé et l'efficacité de sa production industrielle...

Un site de production de 20 000 m², dont 7000 m² couverts, un outil de production à la pointe des dernières technologies, un show room de 150 m², une logistique intégrée...

Depuis plus de 80 ans, ALF fabrique avec passion des fenêtres et des portes, sans oublier ses origines artisanales.





CHOISIR UNE MENUISERIE ALF, C'EST CHOISIR UN PRODUIT FABRIQUÉ EN FRANCE, QUI A OBTENU LA CERTIFICATION DES LABELS DE PRODUCTION FRANÇAIS ET EUROPÉEN LES PLUS STRICTS EN VIGUEUR.

pour Samia TRI0 uniquement

DOUBLE VITRAGE « STANDARD »

	COMPOSITION	: 4 / 20 / 4 I.T.R. + gaz argon
	FONCTION	: vitrage thermique en standard
	ÉPAISSEUR	: 28 mm
	REFLEXION EXTÉRIEURE	: 12
	TL (TRANSMISSION LUMINEUSE)	: 80
	Sg (FACTEUR SOLAIRE)	: 0,63
	Ug (COEFFICIENT THERMIQUE)	: 1,1
	NIVEAU DE PROTECTION	: —
	ACOUSTIQUE Rw (C,Ctr)	: 31 (-1;-4)dB

DOUBLE VITRAGE « À CONTRÔLE SOLAIRE »

	COMPOSITION	: 4 (planistar) / 20 / 4 + gaz argon
	FONCTION	: contrôle solaire « 4 saisons »
	ÉPAISSEUR	: 28 mm
	REFLEXION EXTÉRIEURE	: 13
	TL (TRANSMISSION LUMINEUSE)	: 71
	Sg (FACTEUR SOLAIRE)	: 0,38
	Ug (COEFFICIENT THERMIQUE)	: 1,1
	NIVEAU DE PROTECTION	: —
	ACOUSTIQUE Rw (C,Ctr)	: 31 (-1;-4)dB

	COMPOSITION	: 5 (antélio clair) / 18 / 4 I.T.R. + gaz argon
	FONCTION	: contrôle solaire réfléchissant
	ÉPAISSEUR	: 28 mm
	REFLEXION EXTÉRIEURE	: 28
	TL (TRANSMISSION LUMINEUSE)	: 41
	Sg (FACTEUR SOLAIRE)	: 0,38
	Ug (COEFFICIENT THERMIQUE)	: 1,1
	NIVEAU DE PROTECTION	: —
	ACOUSTIQUE Rw (C,Ctr)	: 31 (-1;-4)dB

DOUBLE VITRAGE « SÉCURITÉ »

	COMPOSITION	: 44.2 / 16 / 4 I.T.R. + gaz argon
	FONCTION	: protection contre vandalisme et effraction
	ÉPAISSEUR	: 28,8 mm
	REFLEXION EXTÉRIEURE	: 12
	TL (TRANSMISSION LUMINEUSE)	: 78
	Sg (FACTEUR SOLAIRE)	: 0,56
	Ug (COEFFICIENT THERMIQUE)	: 1,1
	NIVEAU DE PROTECTION	: P2A
	ACOUSTIQUE Rw (C,Ctr)	: 36 (-2;-5)dB

	COMPOSITION	: SP510 / 14 / 4 I.T.R. + gaz argon
	FONCTION	: protection renforcée contre vandalisme et effraction
	ÉPAISSEUR	: 28 mm
	REFLEXION EXTÉRIEURE	: 12
	TL (TRANSMISSION LUMINEUSE)	: 77
	Sg (FACTEUR SOLAIRE)	: 0,54
	Ug (COEFFICIENT THERMIQUE)	: 1,1
	NIVEAU DE PROTECTION	: P5A
	ACOUSTIQUE Rw (C,Ctr)	: 36 (-2;-5)dB

DOUBLE VITRAGE « ACOUSTIQUE »

	COMPOSITION	: 10 / 14 / 4 I.T.R. + gaz argon
	FONCTION	: vitrage acoustique
	ÉPAISSEUR	: 28 mm
	REFLEXION EXTÉRIEURE	: 12
	TL (TRANSMISSION LUMINEUSE)	: 78
	Sg (FACTEUR SOLAIRE)	: 0,58
	Ug (COEFFICIENT THERMIQUE)	: 1,1
	NIVEAU DE PROTECTION	: —
	ACOUSTIQUE Rw (C,Ctr)	: 35 (-2;-5)dB

	COMPOSITION	: 44.2 FA / 10 / 10 I.T.R. + gaz argon
	FONCTION	: vitrage acoustique
	ÉPAISSEUR	: 28 mm
	REFLEXION EXTÉRIEURE	: 12
	TL (TRANSMISSION LUMINEUSE)	: 76
	Sg (FACTEUR SOLAIRE)	: 0,55
	Ug (COEFFICIENT THERMIQUE)	: 1,4
	NIVEAU DE PROTECTION	: —
	ACOUSTIQUE Rw (C,Ctr)	: 42 (-2;-5)dB

TRIPLE VITRAGE « STANDARD »

	COMPOSITION	: 4 I.T.R. / 16 / 4 / 16 / 4 I.T.R. + gaz argon
	FONCTION	: triple vitrage standard sur Samia Trio
	ÉPAISSEUR	: 44 mm
	REFLEXION EXTÉRIEURE	: 15
	TL (TRANSMISSION LUMINEUSE)	: 71
	Sg (FACTEUR SOLAIRE)	: 0,5
	Ug (COEFFICIENT THERMIQUE)	: 0,6
	NIVEAU DE PROTECTION	: —
	ACOUSTIQUE Rw (C,Ctr)	: 32 (-2;-5)dB

TRIPLE VITRAGE « SÉCURITÉ »

	COMPOSITION	: 44.2 I.T.R. / 14 / 4 / 14 / 4 I.T.R. + gaz argon
	FONCTION	: protection renforcée contre vandalisme et effraction
	ÉPAISSEUR	: 44,8 mm
	REFLEXION EXTÉRIEURE	: 15
	TL (TRANSMISSION LUMINEUSE)	: 69
	Sg (FACTEUR SOLAIRE)	: 0,46
	Ug (COEFFICIENT THERMIQUE)	: 0,6
	NIVEAU DE PROTECTION	: P2A
	ACOUSTIQUE Rw (C,Ctr)	: 37 (-2;-6)dB

SAMIA®

CONFIGURATIONS DE POSE

POSE EN

RÉNO >

AVEC AILE DE 60 MM

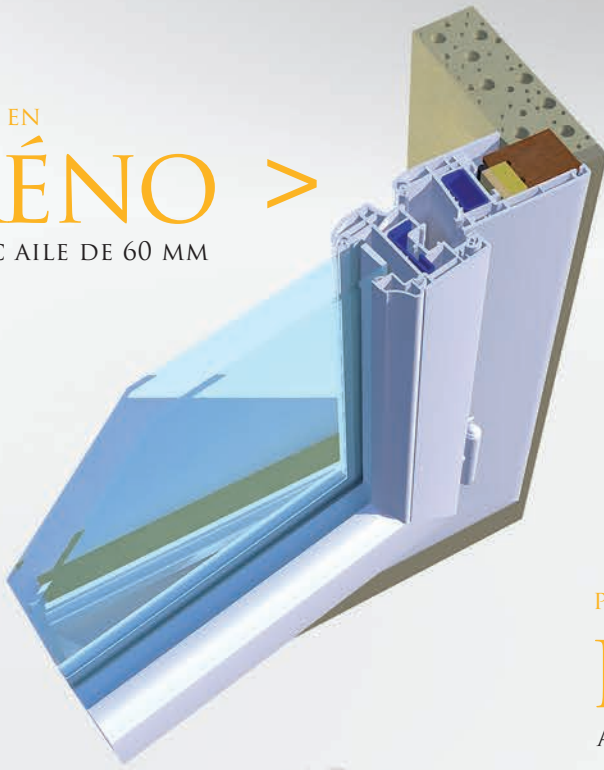

POSE EN

RÉNO >

AVEC MOULURE S88

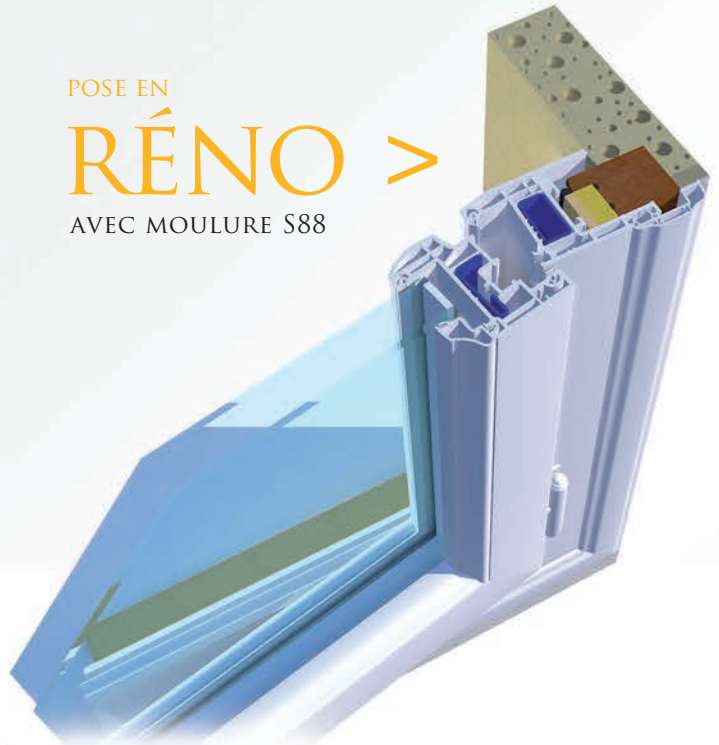

UN ÉVENTAIL DE SOLUTIONS TECHNIQUES PENSÉES POUR SIMPLIFIER ET OPTIMISER LA MISE EN OEUVRE DE NOS FENÊTRES PVC

Innover, optimiser, faire évoluer les gammes de produits vers toujours plus de performance, de design et d'éco-conception... Telle est la mission de notre bureau d'études. Une équipe spécialisée se consacre à la conception des produits et aux demandes particulières (les hors abaque). Ils dessinent les profils exclusifs ALF et recherchent de nouvelles solutions pour apporter toujours plus de confort et de simplicité aux installateurs, tout en garantissant un résultat esthétique haut de gamme pour le client final.

Installateur, maître d'oeuvre, architectes... Nous mettons à votre disposition des cahiers techniques sur chacune de nos gammes de produits. N'hésitez pas à en faire la demande auprès de votre interlocuteur privilégié ALF.

ET AUSSI

POSE EN
ISO
DÉPOSE
TOTALE

LA PROMESSE

D'UNE GAMME DE SOLUTIONS
PENSÉES ET ADAPTÉES POUR RÉPONDRE À
TOUTES LES CONFIGURATIONS DE MISE EN ŒUVRE

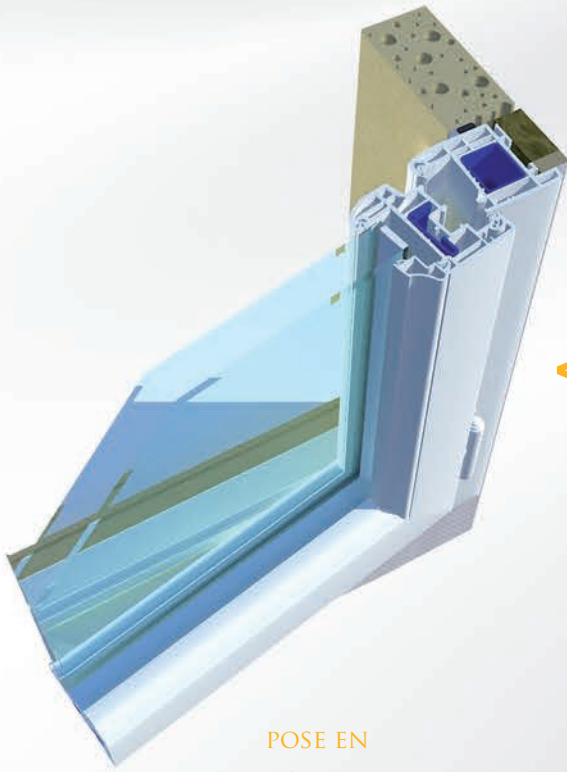

POSE EN
< FEUILLURE

POSE EN
APPLIQUE >

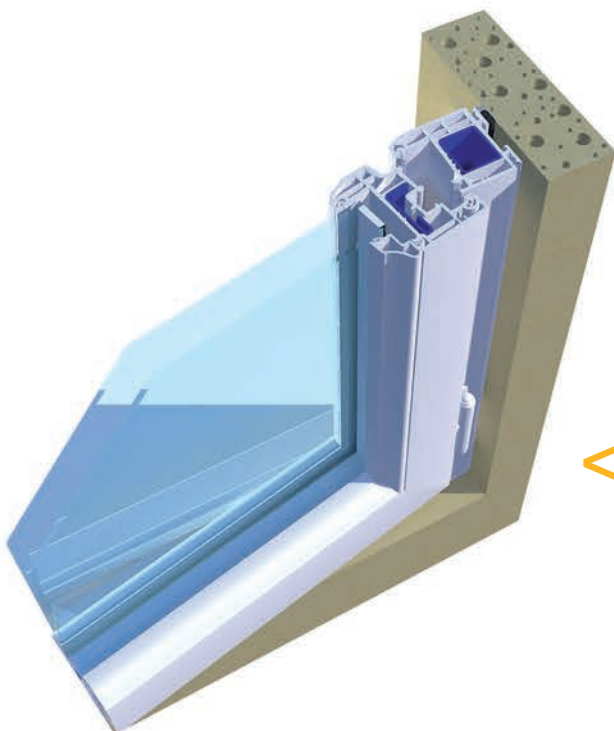
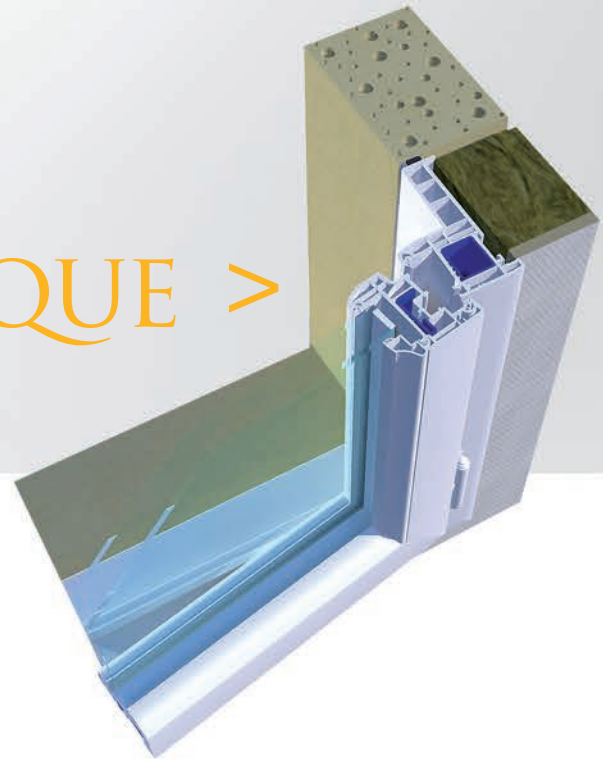

POSE
< TUNNEL

ACTUA®

LE CONDENSÉ «PVC»

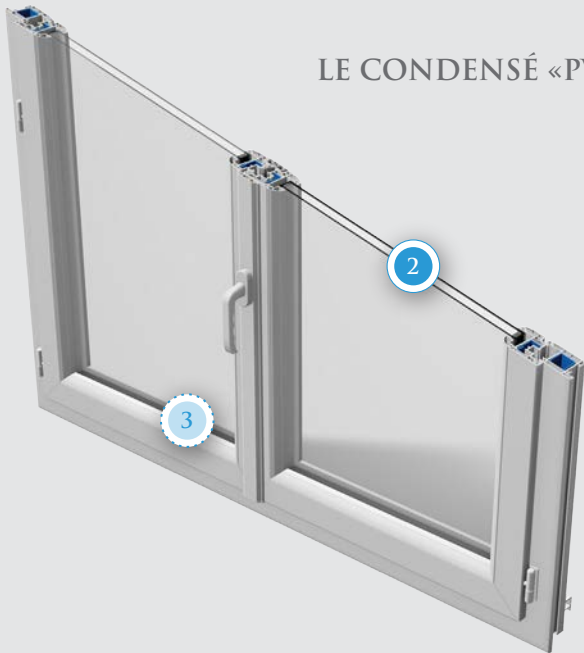

ON AIME
L'ISOLATION

Uw < 1,4 W/m².K
avec option
pack thermique

VUE
INT



VUE
EXT

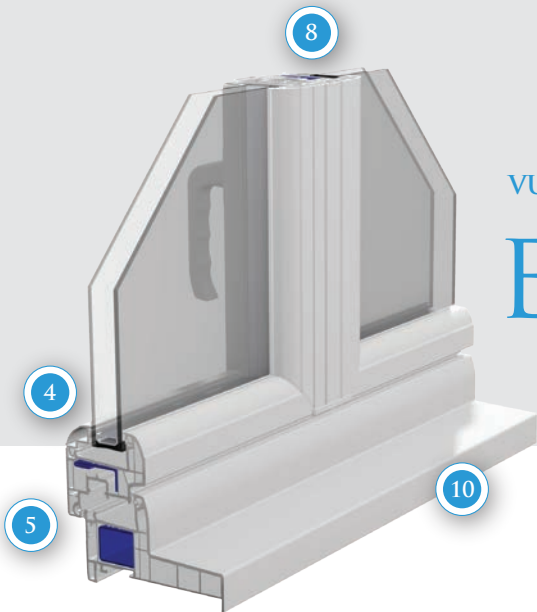

- 1 Profil d'ouvrant arrondi 74 mm et pareclose arrondie
- 2 Double vitrage 4 / 20 / 4 I.T.R. + GAZ ARGON
- 3 Houssette sur semi-fixe
- 4 Intercalaire de vitrage aluminium naturel
- 5 Joints de vitrage et de frappe blancs
- 6 Poignée standard centrée
- 7 Battement intérieur «mouluré»
- 8 Battement extérieur «mouluré»
- 9 Système de fermeture sans chrome multi-points haute fiabilité
- 10 Large choix de dormants «rénovation» ou «neuf» de 100, 120, 140, 160, 180 et 200 mm)
Possibilité de moulure d'habillage

TEINTE MASSE

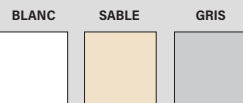

PLAXAGE

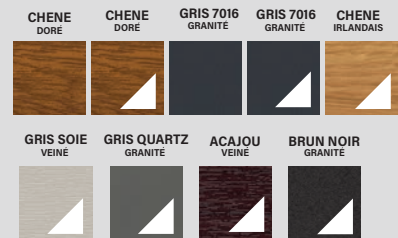

LAQUAGE SABLÉ OU SATINÉ



LÉGENDE

Coloris Bi-color
(blanc intérieur)



GAMME «SAMIA PVC PACK TRADITIONNEL»



GAMME «SAMIA PVC PACK CONTEMPORAIN ARRONDI»



GAMME «SAMIA PVC PACK TRIO»



GAMME «SAMIA PVC BI-COULISSANT»



GAMME «SAMIA PVC PACK CONTEMPORAIN DROIT»

SAMIA®

LE SAVOIR-VERT®

PEU IMPORTE LA COULEUR, POURVU QU'ELLE SOIT

VERTE !



SAMIA PVC BLANC

EXISTE AUSSI EN PVC PLAXÉ :

- CHÊNE DORÉ 2 FACES
- CHÊNE DORÉ 1 FACE (INT BLANC)
- CHÊNE IRLANDAIS 1 FACE (INT BLANC)
- GRIS 7016 GRANITÉ 2 FACES
- GRIS 7016 GRANITÉ 1 FACE (INT BLANC)
- GRIS SOIE VEINÉ 1 FACE (INT BLANC)
- GRIS QUARTZ GRANITÉ 1 FACE (INT BLANC)
- ACAJOU VEINÉ 1 FACE (INT BLANC)
- NOIR 9005 GRANITÉ 1 FACE (INT BLANC)

EXISTE AUSSI EN TEINTÉ MASSE :

- TON SABLE
- GRIS

MA FENÊTRE SAMIA EST FABRIQUÉE EN FRANCE

MA FENÊTRE SAMIA EST CONÇUE EN PVC SANS PLOMB RECYCLABLE

MA FENÊTRE SAMIA UTILISE DES FERRURES SANS CHROME

MA FENÊTRE SAMIA RENFORCE L'ISOLATION DE MA MAISON

l'écologie
a besoin
de nous
tous

LE SAVOIR-VERT®

LA CHARTE D'ENGAGEMENTS ALF

ALF fabrique aussi des menuiseries bois et aluminium

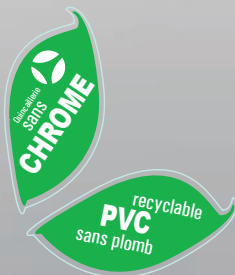

1 Nos gammes de produits CHÊNE et PIN bénéficient de la certification PEFC n°10-31-1049

2 La prépeinture des menuiseries est réalisée en phase aqueuse (pas de solvant).

3 Les systèmes de ferrage de nos menuiseries ne contiennent pas de chrome.

4 Notre PVC est de haute qualité, sans plomb, à faible teneur en charge, et recyclable.

5 Le cintrage de nos fenêtres PVC est réalisé à sec (pas de bain d'huiles polluantes).

6 Notre ALUMINIUM est un matériau économique et écologique. 3 fois plus léger que les matériaux courants et 100% recyclable, il permet des économies de poids et d'énergie.

7 Les performances de nos menuiseries contribuent par un niveau d'isolation élevée aux économies d'énergie des foyers et participent à la réduction de l'effet de serre.

8 Nous avons mis en place sur notre site de production une déchetterie et tri des matériaux (aluminium, carton, fer...)

9 Nous recyclons les chutes de bois de débit et d'usinage en bois de chauffage pour nos ateliers (grâce à une chaudière biomasse) et en bois de chauffage ou charbon de bois pour les particuliers

10 Grâce à l'aspiration permanente des poussières fines dans nos ateliers de production, nous participons activement au confort et à la santé de nos salariés. Le taux d'empoussièrement des postes de travail est ainsi réduit à 1mg/m3 (équivalent à une maison d'habitation).

EXISTE AUSSI EN PVC LAQUÉ :
- RAL SUIVANT PALETTE (INT BLANC)



www.alfproductions.com

PVC

MENUISERIES

EDITION 01.22

CETTE COLLECTION VOUS A FAIT RÊVER...
PROLONGEZ LE PLAISIR EN DÉCOUVRANT
AUSSI NOS MENUISERIES BOIS ET ALUMINIUM,
NOS VOIETS ROULANTS AINSI QUE NOS PORTES D'ENTRÉE.

CONTACTEZ VOTRE INTERLOCUTEUR ALF



Création TOU TRAIT D'UNION - Documentation et photographes non contractuelles - Édition 01/22 - Janvier 2022. Certains produits de cette brochure peuvent être présentés avec des options. Merci de vous renseigner auprès de votre interlocuteur conseil ALF. Dans le cadre d'une politique constante d'amélioration de nos produits, nous réservons le droit de modifier à tout moment les caractéristiques techniques, les équipements, les options et les couleurs de nos gammes. Les techniques d'impression ne nous permettant pas de reproduire fidèlement le rendu réel des couleurs, des finitions, des séries et des finitions. Merci de vous référer au nuancier PVC de la palette ALF. ALF PRODUCTIONS, SAS au capital de 270 000 euros - RCS LORIENT B414 289 041.